

More documents on:
www.zodiac.com

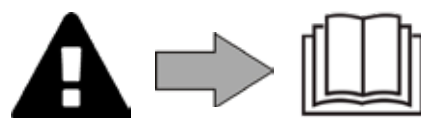

ADVERTENCIAS

- Antes de cualquier intervención en el aparato, debe haber leído el presente manual de instalación y de uso y el documento «Garantía» suministrado con el aparato. De lo contrario, podrían producirse daños materiales o lesiones corporales graves (incluso la muerte), así como la anulación de la garantía.
- Guarde y facilite dichos documentos para cualquier consulta necesaria durante la vida útil del aparato.
- Está prohibido difundir o modificar este documento por cualquier medio sin la autorización previa de Zodiac®.
- Siguiendo con su política de mejora continua de sus productos, Zodiac® se reserva el derecho de modificar las informaciones contenidas en este documento sin previo aviso.

ADVERTENCIAS GENERALES

- El incumplimiento de las advertencias podría deteriorar el equipo de la piscina o provocar heridas graves, incluso la muerte.
- Solo una persona cualificada en los ámbitos técnicos concernidos (electricidad, hidráulico o frigorífico) está habilitada para realizar tareas de mantenimiento o de reparación de este aparato. El técnico cualificado que intervenga sobre el aparato deberá utilizar/llevar un equipo de protección individual adecuado (gafas de seguridad, guantes, etc.) para reducir el riesgo de lesiones que pudieran producirse durante dicha intervención.  
- Antes de realizar cualquier intervención en el aparato, asegúrese de que está apagado y desconectado de la red eléctrica.
- El aparato ha sido diseñado para un uso exclusivo en piscinas y spas y no se le debe dar ningún otro uso distinto al previsto.
- Este aparato no debe ser utilizado por personas (incluidos niños) con una discapacidad física, sensorial o mental o que no dispongan de la experiencia o el conocimiento adecuados, salvo si se utiliza bajo la supervisión de una persona responsable de su seguridad o si conocen las normas de uso del aparato. Los niños deben estar vigilados en todo momento para asegurarse de que no jueguen con el aparato.
- Este aparato puede ser utilizado por niños mayores de 8 años o personas con una discapacidad física, sensorial o mental o que no dispongan de la experiencia y el conocimiento adecuados siempre que lo hagan bajo la supervisión de una persona responsable de su seguridad y que hayan comprendido las normas de uso del aparato y conozcan los riesgos asociados. Los niños y los animales domésticos no deben jugar con el aparato. Este aparato no es un juguete. La limpieza y el mantenimiento del aparato reservados al usuario no deben ser realizados por niños sin vigilancia.
- La carga del aparato debe respetar las especificaciones de la norma IEC / HD 60364-7-702 y las normativas nacionales aplicables para piscinas. En caso de duda, consulte con el distribuidor.
- La instalación del aparato debe ser realizada de acuerdo con las instrucciones del fabricante y cumpliendo las normas locales vigentes. El instalador es responsable de la instalación del aparato y del cumplimiento de las normativas nacionales de instalación. En ningún caso el fabricante será responsable del incumplimiento de las normas de instalación locales en vigor.
- Para cualquier acción que no se corresponda con el mantenimiento simple a cargo del usuario descrito en el presente manual, se deberá recurrir a un técnico cualificado.
- En caso de mal funcionamiento del equipo: no intente repararlo usted mismo y contacte con un técnico cualificado. El fabricante del producto no se hará responsable de los daños causados por la utilización de piezas de recambio o de accesorios no autorizados.
- Consulte las condiciones de garantía para conocer los valores de equilibrio del agua permitidos para el funcionamiento del aparato.
- Cualquier desactivación, la eliminación o elusión de uno de los elementos de seguridad incluidos en el aparato anulará automáticamente la garantía, así como el uso de piezas de recambio no originales de fabricantes no autorizados.
- No pulverice insecticida o cualquier otro producto químico (inflamable o no

- inflamable) sobre el aparato, ya que podría dañar la carcasa y provocar un incendio.
- No toque el ventilador ni las piezas móviles y no introduzca ninguna varilla ni los dedos a través de la rejilla durante el funcionamiento del mismo. Las piezas móviles pueden provocar lesiones e incluso la muerte.
 - No haga funcionar el robot ni lo deje fuera en caso de frío extremo.

ADVERTENCIAS SOBRE APARATOS ELÉCTRICOS

- La alimentación de la estación de carga del aparato se debe proteger mediante un dispositivo de corriente diferencial residual (DDR) de 30 mA, con arreglo a la normativa vigente en el país de instalación. Si no es posible verificar que el circuito está protegido por un DDR, solicite la asistencia de un electricista cualificado.
- No utilice un cable alargador para conectar la estación de carga; conéctela directamente a un circuito de alimentación apropiado.
- Antes de cualquier operación, compruebe que:
 - La tensión de entrada necesaria indicada en la placa de características de la estación de carga corresponde a la tensión de alimentación de la red;
 - La fuente de alimentación es compatible con las necesidades eléctricas del aparato y está bien conectada a tierra.
- En caso de que el aparato funcione mal o libere un olor desagradable, párelo de inmediato, sepárelo de su estación de carga si es preciso y contacte con un profesional.
- Antes de realizar cualquier operación de mantenimiento o revisión en el aparato, compruebe que está apagado, que está completamente desconectado de la estación de carga y que cualquier otro equipo o accesorio conectado al aparato también está desconectado del circuito de alimentación.
- Si el cable de alimentación está dañado, solo debe ser reemplazado por el fabricante, un representante autorizado o un taller de reparación.
- Antes de conectar la unidad a la estación de carga, verifique que el bloque de terminales o la toma de corriente a la que se conectará el aparato estén en buenas condiciones y no estén dañados ni oxidados.
- En caso de tormenta, desconecte el aparato de la red eléctrica para evitar daños por rayos.
- El aparato contiene imanes y componentes que emiten campos electromagnéticos. Los imanes y los campos electromagnéticos pueden interferir con marcapasos, desfibriladores y otros dispositivos médicos. Mantenga una distancia de seguridad entre el dispositivo médico y el aparato. Consulte a un médico o al fabricante del dispositivo médico para obtener información específica. Si el aparato interfiere con un marcapasos, un desfibrilador u otro dispositivo médico, mantenga una distancia suficiente del aparato para que no haya interferencias durante su uso.

ADVERTENCIAS SOBRE APARATOS ELÉCTRICOS CON BATERÍA

- No utilice un bloque de batería, un limpiafondos o una estación de carga dañados o modificados. Las baterías dañadas o modificadas pueden presentar un comportamiento imprevisible que podría provocar un incendio, una explosión o un riesgo de lesiones.
- Si está mojado o no lleva zapatos, evite manipular el limpiafondos o la estación mientras está cargando.
- No intente limpiar las aspas cuando el limpiafondos esté en el agua o situado sobre una superficie húmeda. Esto puede causar lesiones graves.
- Cargue únicamente con la estación de carga especificada por el fabricante. El uso de una estación de carga diseñada para otro tipo de batería puede provocar un riesgo de incendio.
- No exponga la estación de carga o el limpiafondos al fuego o a una temperatura excesiva. La exposición al fuego o a una temperatura superior a 65°C puede provocar una explosión.
- El aparato se debe cargar a una temperatura entre 5 y 35 °C.
- Siga todas las instrucciones de carga y no cargue el aparato con batería fuera del rango de temperatura especificado en las instrucciones. Una carga incorrecta o a una temperatura fuera del rango especificado puede dañar la batería y aumentar el riesgo de incendio.
- La estación de carga puede utilizarse en el interior, en espacios secos y bien ventilados,

o en el exterior, en lugares secos y oscuros, fuera del alcance de los niños, lejos de fuentes de calor y de productos químicos para piscinas.

- Nunca intente abrir la estación de carga.
- No toque las placas de la estación de carga ni el limpiafondos después de la carga, ya que la temperatura de estos componentes puede ser elevada.
- La batería instalada es un modelo recargable de iones de litio. Nunca intente desmontarla o sustituirla. Una batería puede causar un cortocircuito y provocar quemaduras graves. Evite el contacto entre cables o piezas metálicas que puedan provocar chispas y cortocircuitar la batería. Si la batería tiene una fuga, evite el contacto con los líquidos que gotean y contacte con un profesional para que sustituya la batería. Póngase protección ocular, guantes y ropa especial cuando se elimine el limpiafondos. En caso de contacto del líquido con la piel y la ropa, lávese de inmediato con abundante agua y jabón. Si el líquido entrara en contacto con los ojos, no se los frote, enjuáguelos inmediatamente con agua del grifo durante al menos 15 minutos sin frotar. Acuda a un médico lo antes posible.
- La batería y el robot deben eliminarse de acuerdo con la normativa local. Cabe eliminar la batería de forma sostenible y respetuosa con el medio ambiente en contenedores o centros de recogida autorizados, de acuerdo con la legislación local. Contacte con las autoridades locales para obtener más información.

CARACTERÍSTICAS DE LOS "Robots limpiafondos"

- El robot debe funcionar bien en un agua de piscina a una temperatura entre 10 y 35 °C.
- Para evitar cualquier riesgo de daño material o heridas, no haga funcionar el robot fuera del agua.
- Con el fin de evitar cualquier riesgo de electrocución, está prohibido bañarse con el robot en la piscina.
- ¡No utilice el robot si ha efectuado una cloración de choque en la piscina!
- No deje los robots sin vigilancia durante mucho rato.
- Si el robot se va a utilizar en una piscina de agua salada, asegúrese de que todas las sales se disuelven antes de colocarlo en el agua.

ADVERTENCIA SOBRE EL USO DE ESTE ROBOT EN UNA PISCINA CON REVESTIMIENTO VINÍLICO

- Antes de colocar el robot limpiafondos, inspeccione atentamente el revestimiento de la piscina. Si observa grietas en el liner, si detecta grava, pliegues, raíces o signos de corrosión, no instale el robot antes de haber efectuado las reparaciones pertinentes o de haber mandado cambiar el liner a un profesional cualificado. El fabricante no será ningún caso responsable de los daños ocasionados al liner.
- La superficie de algunos revestimientos de vinilo con motivos puede desgastarse rápidamente: los motivos pueden deteriorarse, difuminarse o hasta desaparecer al entrar en contacto con cepillos de limpieza, juguetes, boyas, distribuidores de cloro o robots limpiafondos. Los motivos borrados o el desgaste del liner no son responsabilidad del fabricante y no están cubiertos por la garantía limitada.

ADVERTENCIA ACERCA DEL USO DE UN ROBOT EN UNA PISCINA DE ACERO INOXIDABLE

- La superficie de algunas piscinas de acero inoxidable puede ser muy frágil. La superficie de estas piscinas puede resultar dañada por el roce natural de los residuos contra el revestimiento, causado, por ejemplo, por las ruedas, las orugas o los cepillos de los robots, incluidos los robots limpiafondos eléctricos. El desgaste o las rayas de las piscinas de acero inoxidable no son responsabilidad del fabricante y no están cubiertos por la garantía limitada.



Reciclaje

Este símbolo requerido por la directiva europea RAEE 2012/19/UE (directiva sobre residuos de aparatos eléctricos y electrónicos) significa que no debe tirar a la basura el aparato. Hay que depositarlo en un contenedor adaptado de recogida selectiva para su reutilización, reciclaje o recuperación. Si contiene sustancias potencialmente peligrosas para el medio ambiente, proceda a eliminarlas o neutralizarlas. Consulte con su distribuidor las modalidades de reciclaje.

ÍNDICE



1 Información antes de la utilización

5

1.1 | Descripción

5

1.2 | Características técnicas y localización

6

1.3 | Principio de funcionamiento

7

1.4 | Preparación de la piscina

7



2 Uso general

8

2.1 | Montaje de la estación de carga

8

2.2 | Instalación de la estación y carga del robot

9

2.3 | Descripción de la interfaz

10

2.4 | Descripción de los pilotos

11

2.5 | Lanzar un ciclo de limpieza

12

2.6 | Sacar el robot del agua

14

2.7 | Guardar el robot

15



3 Utilización de la aplicación iAquaLink™

16

3.1 | Primera configuración del robot

16

3.2 | Funcionalidades disponibles en la aplicación iAqualink™

17



4 Mantenimiento

18

4.1 | Limpieza del robot y de la estación de carga

18

4.2 | Limpieza del filtro

18

4.3 | Limpieza de las escobillas y del clip fijador

19

4.4 | Limpieza de la junta de la tapa

19

4.5 | Limpieza de la hélice

20

4.6 | Cambio de los cepillos

21

4.7 | Sustitución de la batería

22

4.8 | Invernaje

22



5 Resolución de problemas

23

5.1 | Funcionamiento del aparato

23

5.2 | Comportamientos de la batería

24

5.3 | Alertas de usuario

25

5.4 | Ayuda al diagnóstico para la conexión a la aplicación iAquaLink™

27



Consejo para contactar más fácilmente con el distribuidor

Apunte las señas de contacto del distribuidor para encontrarlas más rápidamente y complete las informaciones del producto en el reverso del manual para facilitárselas al distribuidor cuando se las solicite.



1 Información antes de la utilización

1.1 Descripción

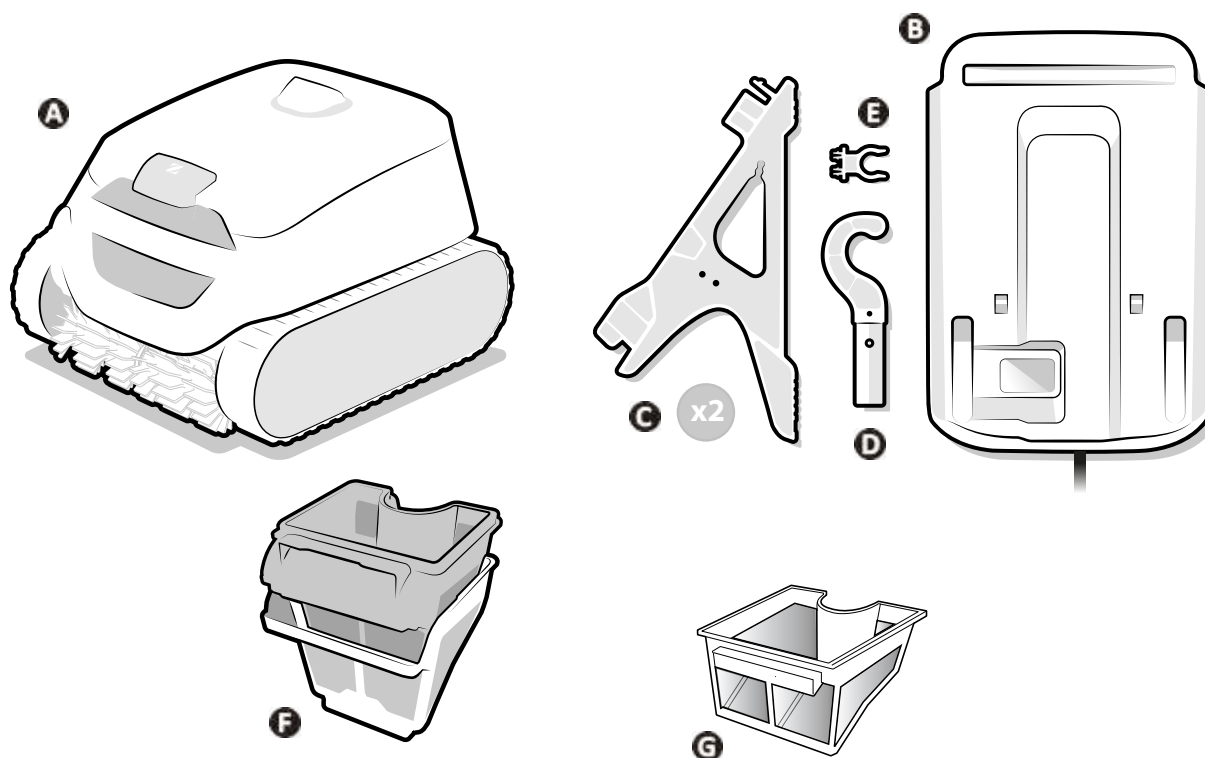

ES

		RF 5200 iQ CNX-Li 52XX iQ 52 XA-Li iQ XA-Li 52XX iQ	RF 5400 iQ
A	Robot	✓	✓
B	Estación de carga (por montar)	✓	✓
C	Pie (x2)	✓	✓
D	Gancho*	✓	✓
E	Fijación para el gancho	✓	✓
F	Filtración doble (150 / 60 μ)	✓	
G	Filtración simple (100 μ)	+	✓

* Conectar a una pértiga para piscina (estándar, no suministrada): necesario para sacar el robot del agua.

✓: suministrado

+: opcional

1.2 I Características técnicas y localización

1.2.1 Características técnicas

Tensión de alimentación de la estación de carga	110 - 240 VAC, 50/60Hz, Clase II*	
Tensión nominal del robot	25,4 VDC	
Tensión de carga	29,4 VDC	
Potencia máxima del cargador	58 W / 29,4W**	
Capacidad de la batería	10 Ah / 6.4Ah**	
Potencia nominal del robot	130 W	
Capacidad del filtro	4 l	
Dimensiones del robot (L x P x a)	41 x 42 x 28 cm	
Dimensiones del embalaje (L x P x a)	56 x 56 x 38 cm	
Peso del robot	9,5 kg	
Peso embalado	15,5 kg	
Ancho de aspiración	230 mm	
Profundidad máxima de funcionamiento	4 m	
Índice de protección	Estación de carga	IPX5
	Robot	IPX8
Bandas de frecuencia	2,412GHz - 2,484GHz	
Potencia de emisión de radiofrecuencia	20,5 dBm	

* Clase II: aparato con doble aislamiento o aislamiento reforzado que no requiere puesta a tierra.

** Según el modelo

1.2.2 Localización

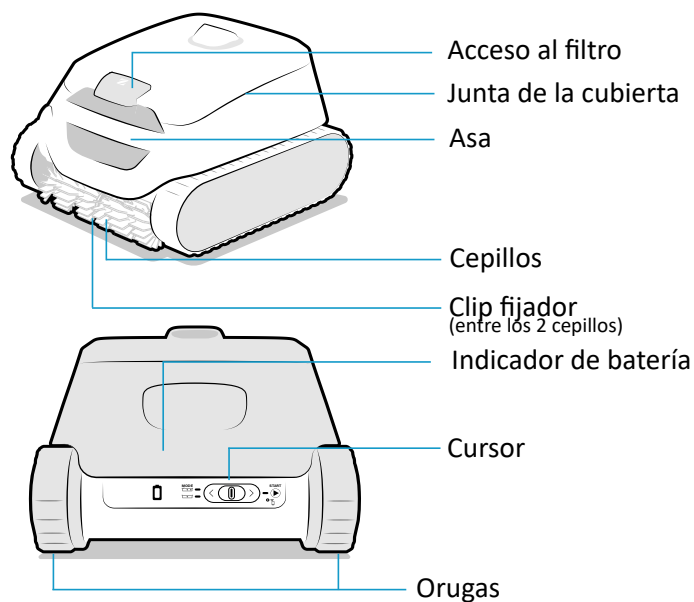

1.3 | Principio de funcionamiento

El robot es independiente del sistema de filtración y, una vez cargado, puede funcionar de modo autónomo. Se desplaza de manera óptima para limpiar las zonas de la piscina para las que se ha diseñado (fondo, paredes, línea de agua o solo fondo). Los residuos se aspiran y quedan almacenados en el filtro del robot.

El robot se puede utilizar:

- Seleccionando un modo de funcionamiento e iniciando un ciclo desde el control deslizante, situado en la parte trasera del robot,
- O mediante un teléfono móvil o una tableta compatible con la aplicación iAquaLink™ (ver "3 Utilización de la aplicación iAquaLink™").

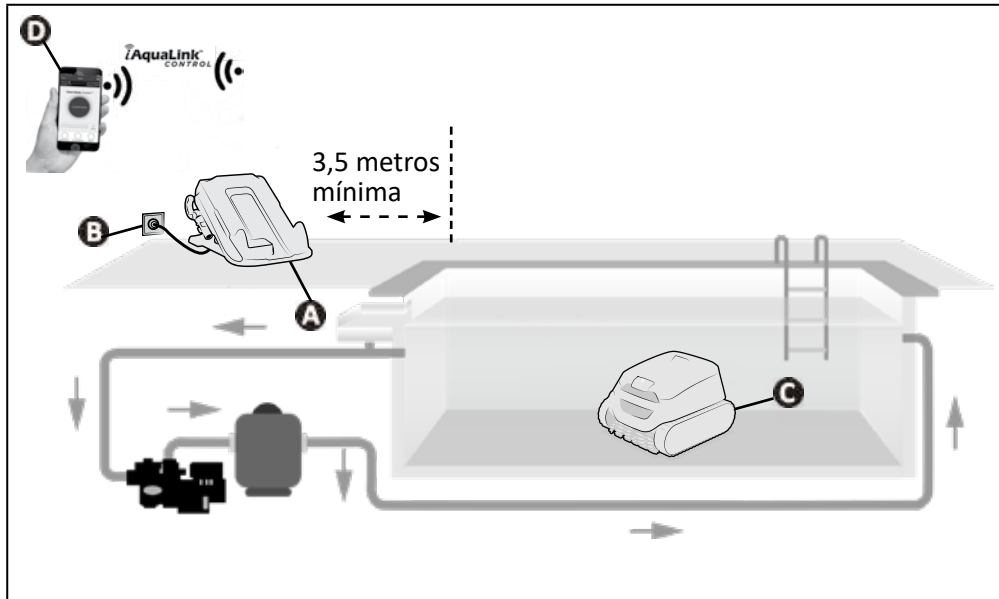

- A**: estación de carga
- B**: toma de corriente
- C**: robot
- D**: control a distancia iAquaLink™

1.4 | Preparación de la piscina



Este producto está destinado a una utilización en piscinas instaladas de manera permanente. No utilice el robot en piscinas desmontables. Una piscina permanente está construida en el suelo o sobre el suelo y no puede desmontarse fácilmente y guardarse.

- El robot debe funcionar en un agua de piscina cuya calidad sea la siguiente:

Temperatura del agua	Entre 10°C y 35°C
pH	Entre 6.8 y 7.6
Cloro libre	< 3 mg/l

- Cuando la piscina esté especialmente sucia, sobre todo durante la puesta en marcha, retire los residuos de mayor tamaño con una red para optimizar el rendimiento del aparato.
- Retire los termómetros, juguetes y otros objetos que puedan dañar el aparato.



2 Uso general

2.1 | Montaje de la estación de carga

Monte la estación de carga antes de la primera puesta en marcha:

- Deslice la parte superior del pie (marcada con un círculo azul) en la muesca de la parte delantera de la estación de carga (también marcada con un círculo azul) (1).
- Ensamble completamente el pie bajo la estación (la parte inferior del pie (2) debe encajar).
- Coloque la sujeción para el gancho en el lateral de la estación de carga (a la derecha o a la izquierda, según la ubicación deseada) (3).
- Desenrolle el cable hacia la parte posterior de la estación o hacia un lado, según la ubicación deseada (hay un soporte para el cable en el interior de cada pie).

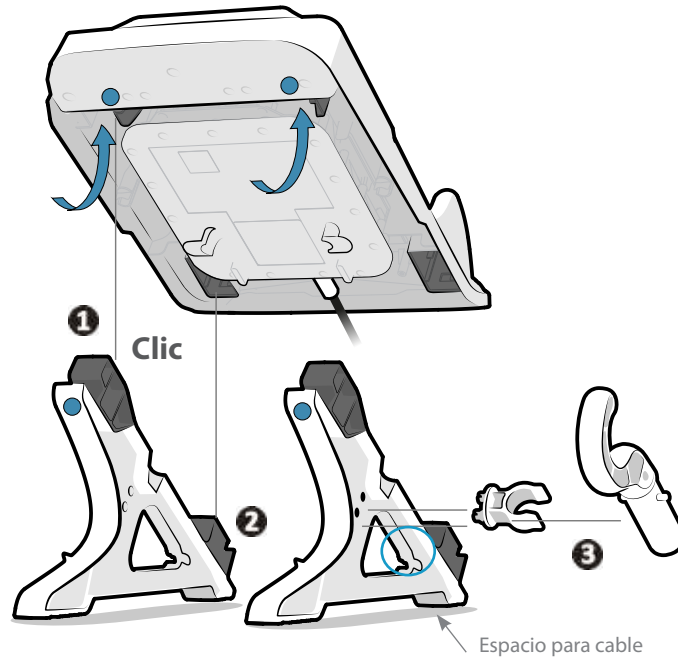



2.2 I Instalación de la estación y carga del robot

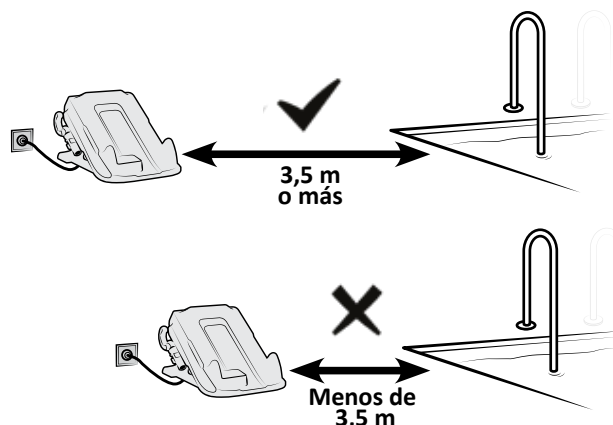

- La estación no se debe sumergir en el agua o en cualquier otro líquido. No debe instalarse en una zona propensa a las inundaciones.
- No exponga la estación de carga a la luz solar directa.

- Coloque la estación de carga:
 - cerca de una toma de corriente fácilmente accesible (protegida de la lluvia o a salpicaduras de agua),
 - en la sombra. No exponga el robot y la estación a la luz solar directa cuando el robot se esté cargando.
 - a más de 3,5 metros del borde de la piscina.



- Conecte la estación de carga.
- Coloque el robot en la estación de carga de manera que la parte trasera de este (lado del control deslizante) entre en contacto con las muescas previstas detrás de la estación. Cuando el robot esté correctamente posicionado, sonará una **señal sonora** y el piloto  parpadeará lentamente (naranja).



- Temperatura de carga: 5°C - 35°C.
- Asegúrese de que las placas de carga de la estación de carga y del robot están limpias y secas antes de cargarlo.
- No toque las placas de carga situadas en la estación de carga o en el robot nada más cargarlo.

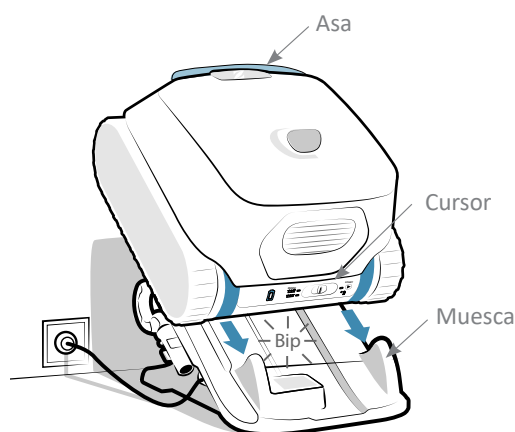

- Al utilizar el robot por primera vez, cárguelo por completo: el piloto  se iluminará con una luz fija (verde). La carga se detiene automáticamente cuando el robot está completamente cargado. Por lo tanto, no es necesario desenchufar la estación ni retirar el robot.









- Cuando todos los pilotos están apagados, el robot se encuentra en modo de espera. Deslice el control hacia la izquierda o la derecha para accionarlo. Si esto no funciona, vuelva a colocar el robot en la estación de carga (el robot entra en espera prolongada después de 8 días de inactividad).
- Si el piloto  no parpadea durante la primera carga del robot: ver "5.1 I Funcionamiento del aparato".
- Para beneficiarse de las ventajas de la conectividad (actualizaciones de software, estado de la batería, información sobre el ciclo, ver "3.2 I Funcionalidades disponibles en la aplicación iAqualink™"), coloque la estación de carga en un lugar desde el que se pueda acceder a la Wi-Fi.

2.3 I Descripción de la interfaz

Desde la interfaz situada en la parte posterior del aparato, es posible seleccionar el modo de limpieza e iniciar un ciclo de limpieza, así como obtener información sobre el estado del robot, la batería o la conectividad.

También se puede acceder a otras funciones y comentarios desde la aplicación, ver "3 Utilización de la aplicación iAquaLink™".



Función	
Teclas	
	Control deslizante (selección del modo, iniciar un ciclo, ver "2.5 I Lanzar un ciclo de limpieza")
Pilotos	
	Estado de la batería
	Modo "Fondo + paredes + línea de agua" activado
	Modo "Fondo" activado
	Estado del robot
	Estado de la conexión Wi-Fi



- Cuando todas las luces están apagadas, el robot está en modo de reposo. Deslice el control hacia la izquierda o la derecha para accionarlo. Si esto no funciona, vuelva a colocar el robot en la estación de carga (el robot entra en espera prolongada después de 8 días de inactividad).

2.4 | Descripción de los pilotos





2.4.1 Indicador de estado del robot

 Azul	Listo para sumergir
 Azul	Ciclo en curso
 Rojo	Error de robot, ver "5.3.1 Error de robot"

 → Piloto parpadeante  → Piloto fijo



ES

2.4.2 Piloto de carga

 Verde	Cargado: Listo para usar. Carga completa
 Verde	Cargando (<5h): listo para realizar un ciclo completo
 Naranja	Parcialmente cargado: se puede utilizar (el ciclo será más corto)
 Naranja	<ul style="list-style-type: none"> • Si el robot está colocado en su estación: En proceso de carga • Si el robot está fuera de la estación: Se debe recargar y no se puede utilizar
 Rojo	Error de batería, ver "5.3.2 Error de batería"

 → Piloto parpadeante  → Piloto fijo

2.4.3 Piloto de conectividad



Apagado	No conectado a la Wi-Fi
 Azul	Enlazando
 Azul	Conectado a la Wi-Fi

 → Piloto parpadeante  → Piloto fijo

2.4.4 Piloto de estado de la estación de carga

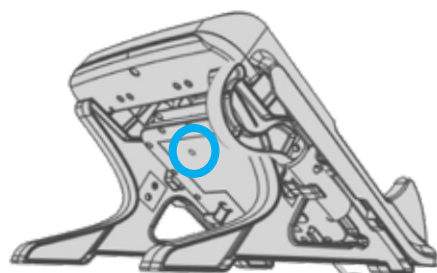
Bajo la estación de carga, un piloto luminoso indica su estado.



 Verde	<ul style="list-style-type: none"> • Estación alimentada, no está cargando • Si el piloto está verde mientras el robot se encuentra en la estación, ver "5.2 Comportamientos de la batería"
 Rojo	<ul style="list-style-type: none"> • Robot en proceso de carga

 → Piloto fijo



• Si el piloto está apagado o parpadea mientras la estación se encuentra conectada, ver "5.2 | Comportamientos de la batería".

2.5 | Lanzar un ciclo de limpieza



Para evitar daños materiales o personales, siga estas instrucciones:

- El baño está prohibido con el aparato en la piscina.
- No utilice el aparato si ha efectuado una cloración de choque en la piscina. Espere a que el nivel de cloro haya alcanzado el valor recomendado antes de sumergir el robot.
- Si la cubierta enrollable de la piscina está cerrada, dé preferencia al modo "Fondo solo".

Para iniciar un ciclo de limpieza:



- Espere hasta que el robot esté cargado ( verde fijo o parpadeante) para iniciar un ciclo.
- Una vez cargado, sepárelo de su estación y llévalo a la piscina.
- Seleccione el modo de limpieza, ver "2.5.1 Selección del modo de limpieza".
- Inicie el ciclo ver "2.5.2 Iniciar el ciclo de limpieza".
- Sumerja el robot, ver "2.5.3 Sumergir el robot".

2.5.1 Selección del modo de limpieza

El modo de limpieza define la superficie por limpiar, así como la duración de la limpieza.

- Deslice el control situado en la parte posterior del aparato hacia la izquierda:
 - Una vez para seleccionar el modo "Fondo solo",
 - Una segunda vez para seleccionar el modo "Fondo + paredes + línea de agua".

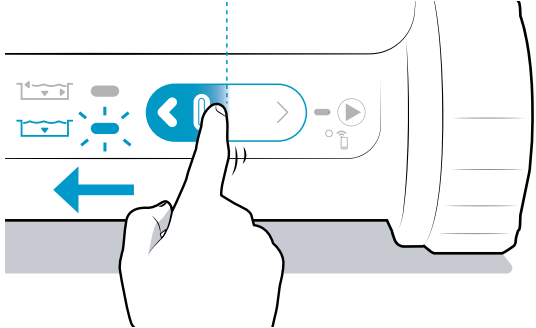
El piloto correspondiente al modo seleccionado se enciende.

	Superficie por limpiar	Duración del ciclo
	 Fondo solo	1h30
	 Fondo + paredes + línea de agua	2h / 2h30*

* Según el modelo



- Hay otros modos disponibles a través de la aplicación (modo línea de agua, modo inteligente), ver "3.2 | Funcionalidades disponibles en la aplicación iAqualink™" (según el modelo).

2.5.2 Iniciar el ciclo de limpieza

- Deslice el control situado en la parte posterior del aparato hacia la derecha para iniciar el ciclo.
- El piloto  parpadeará mientras se espera para la inmersión.

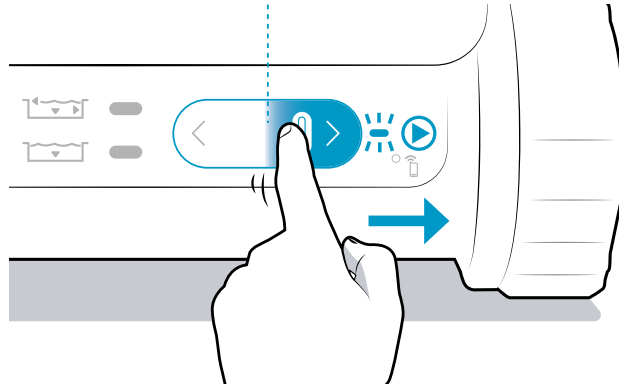

Consejo: Cómo mejorar el rendimiento de limpieza



- Al comienzo de la temporada de baño, lance varios ciclos de limpieza en modo fondo solo (tras haber retirado los residuos grandes con una red). Una utilización regular del robot limpiafondos (nunca más de 3 ciclos por semana) le permitirá aprovechar de una piscina siempre limpia y el filtro estará menos colmatado. Es aconsejable realizar algunos ciclos sin el filtro de suciedad muy fina para facilitar la limpieza, ver "4.2 | Limpieza del filtro" para desmontar los filtros.

2.5.3 Sumergir el robot

- Sumerja el robot en el agua de forma vertical y manténgalo mientras lo mueves ligeramente en todas las direcciones para que el aire de su interior se escape.
- Deje que el robot se hunda hasta el fondo de la piscina. El ciclo comenzará como máximo 40 segundos después de detectar el agua. El aparato adaptará su estrategia de desplazamiento en función del modo de limpieza seleccionado para optimizar la tasa de cobertura.

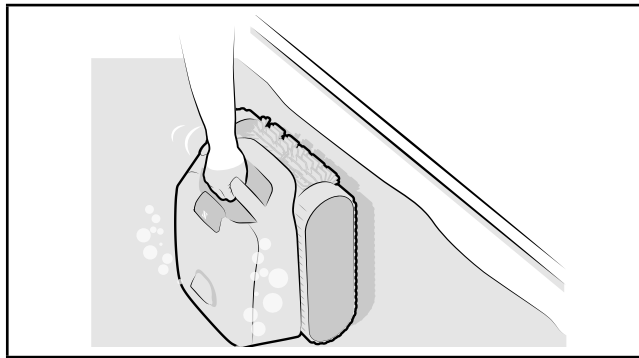

2.6 I Sacar el robot del agua



- Es posible retirar el robot durante el ciclo con ayuda de la pértiga; el robot se detendrá automáticamente una vez fuera del agua.
- Al final de un ciclo, el robot siempre para al pie de una pared.

2.6.1 Sin la aplicación iAquaLink™

Durante los últimos 10 minutos del ciclo, el robot se detiene en la línea de agua (sin cepillar) durante 30 segundos en cada pared que encuentra (función no disponible en el modo "Fondo solo"). Espera a ser recogido.

1 En caso de no recuperarlo durante los últimos 10 minutos, el robot se detiene al pie de una pared al final del ciclo y puede ser recogido con la pértiga.

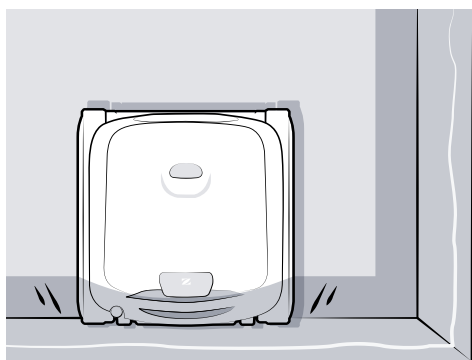

2 Fije el gancho (suministrado) al extremo de una pértiga para piscinas (no suministrada).

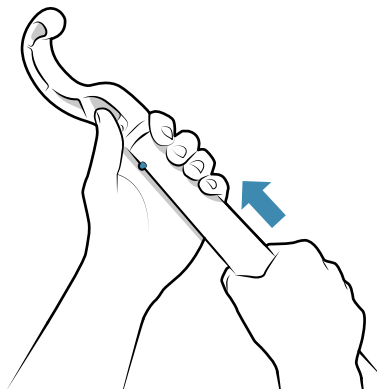

3 Agarra el asa del robot con el gancho y suba el robot a la superficie.

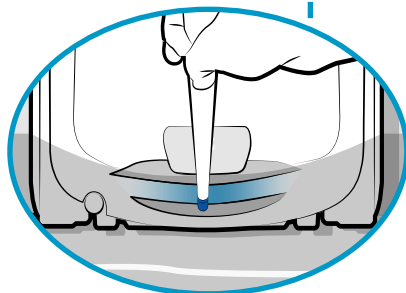
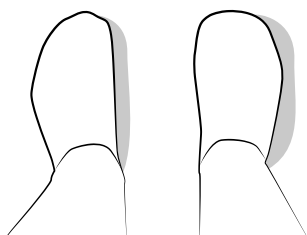
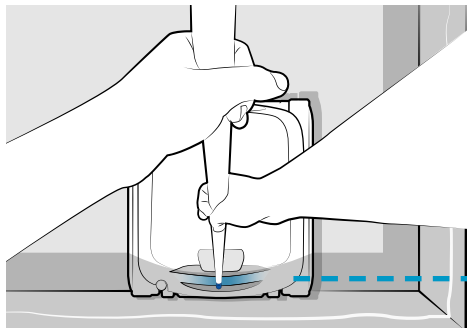

4 Agárrelo del asa para sacarlo totalmente del agua. El robot expulsa el agua a través de un chorro trasero y así es más ligero al salir de agua.

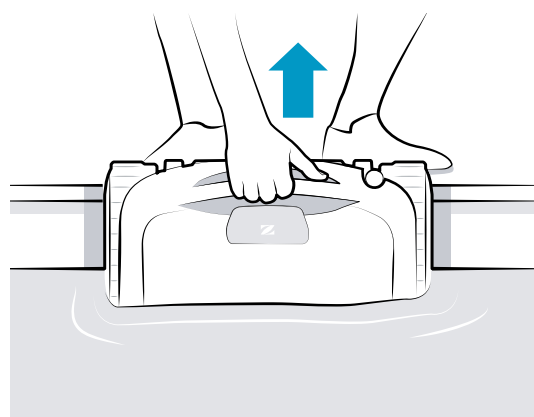

2.6.2 Con la aplicación iAquaLink™

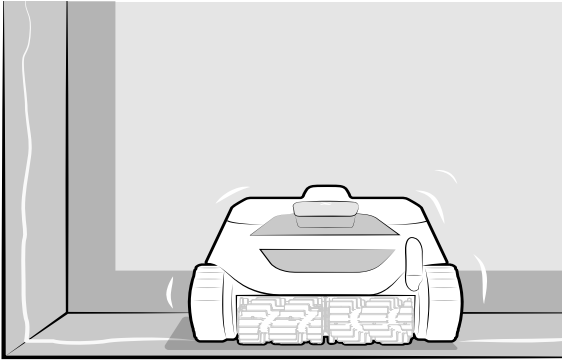
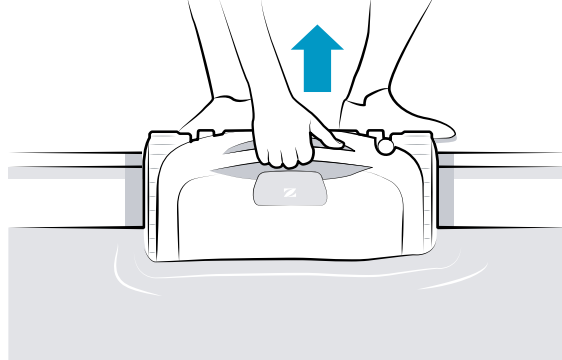
<p>1 Cuando se han permitido las notificaciones Push (ajustes del teléfono de la aplicación iAqualink™), la aplicación avisa del final del ciclo (excepto en el modo "Fondo solo"): a partir de entonces, el robot espera 30 segundos en la parte superior de las diferentes paredes (una tras otra) durante 10 minutos. Espera a ser recogido.</p> 	<p>2 Agárrelo del asa para sacarlo totalmente del agua. El robot expulsa el agua a través de un chorro trasero para pesar menos al sacarlo del agua.</p> 
--	--

ES

2.7 | Guardar el robot



- No deje el robot sin cargar: recárguelo después de cada uso.
- Asegúrese de que las placas de carga y el robot están limpios y secos antes de cargarlo.
- No abandone el robot en el agua cuando no lo utilice.
- No seque el robot a plena luz del sol tras su utilización.
- No exponga el robot al fuego, a temperaturas excesivas, a fuentes de ignición o a productos químicos para piscinas y spas.
- Almacenar fuera del alcance de los niños y los animales domésticos.
- Guarde todos los componentes al resguardo de la luz solar, la humedad y la intemperie.

- Coloque el robot en la estación de carga.
- Luego, guarde todos los componentes al abrigo del sol y de las proyecciones de agua.

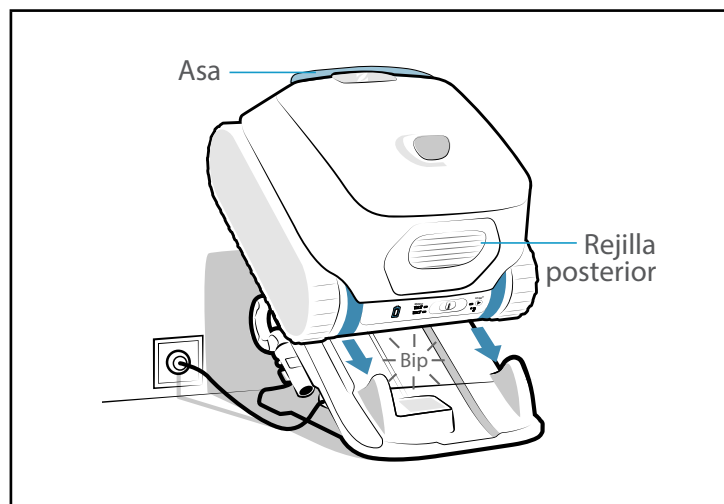



3 Utilización de la aplicación iAquaLink™

Soporte móvil
(smartphone o tableta)

Red Wi-Fi
doméstica

Robot

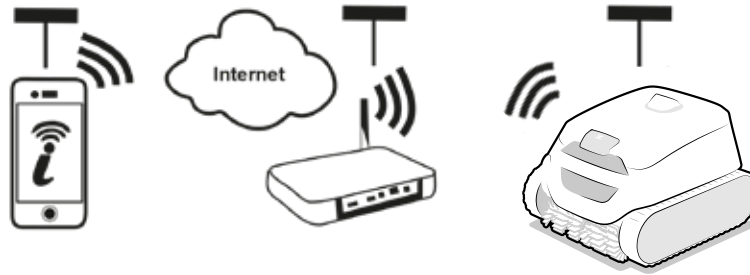

La aplicación iAquaLink™ está disponible en los sistemas iOS y Android.

3.1 I Primera configuración del robot



Antes de instalar la aplicación:

- Cargue el robot previamente.
- Utilice un smartphone o tableta con Wi-Fi.
- Utilice una red Wi-Fi con una señal lo bastante fuerte como para conectarse con el robot: la señal Wi-Fi se debe poder captar en el lugar donde se utiliza el robot. De lo contrario, utilice una solución técnica que permita aumentar la señal.
- Tenga a mano la contraseña de la red Wi-Fi doméstica.

- Descargue la aplicación iAquaLink™ disponible en App Store (iOS) o en Google Play Store (Android).

1



- Conéctese o regístrese.

2



- Pulse el icono + para añadir un nuevo dispositivo y siga las instrucciones de la aplicación.

3

Siga los pasos indicados en la aplicación. Si es necesario, deslice el control hacia la derecha y manténgalo pulsado durante 10 segundos hasta que el indicador  parpadee para activar el Bluetooth™.

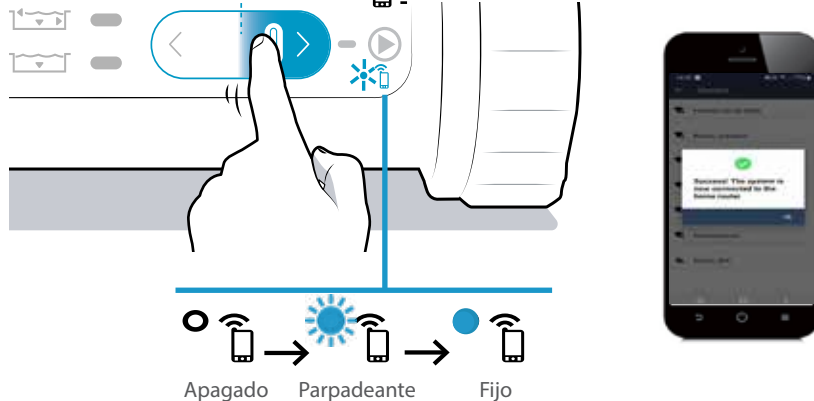

- Aparece un mensaje en pantalla indicando que la conexión Wi-Fi se ha establecido correctamente entre el robot y la red doméstica. (*)
- El piloto  en la parte posterior del robot está encendido y fijo.



(*): Si aparece un mensaje de error o la conexión sigue sin funcionar, consulte la tabla diagnóstica para la conexión a la aplicación iAquaLink™.

"5.4 I Ayuda al

3.2 I Funcionalidades disponibles en la aplicación iAqualink™



- Cuando el robot está dentro del agua, las funciones de la aplicación iAqualink™ dejan de estar disponibles.

Cuando el robot está fuera del agua, la aplicación permite:

- Seleccionar **un modo e iniciar un ciclo**. Al iniciar un ciclo de limpieza desde la aplicación, se abre una ventana emergente. **Cierre la ventana emergente para permitir que el robot se ponga en marcha.**
- Accedera dos modos disponibles exclusivamente en la aplicación: el modo "**Línea de agua**" y el modo "**Inteligente**" (ajuste automático del tiempo) (según el modelo).
- Acceder a funciones de **ayuda al diagnóstico tras los avisos de error**: pulse el símbolo de advertencia  para visualizar las soluciones para reparación de averías, ver "5.3 I Alertas de usuario".
- **Facilitar la salida de agua**: cuando se han activado las notificaciones push (ajustes del teléfono de la aplicación iAqualink™), la aplicación avisa cuando el robot espera a ser recogido en la parte superior de una pared (los últimos minutos del ciclo) (función no disponible en modo "Fondo solo").
- Recibir avisos sobre el **nivel de carga del robot**.



Cargado: listo para usar



Cargando: listo para usar



En proceso de carga



Parcialmente cargado

Cuando el robot está fuera del agua, desde el **menú Parámetros** , la aplicación permite:

- Acceder a determinada información sobre el robot en cualquier momento (número de serie...)
- Acceder al último informe de error cuando el robot está fuera del agua ("Último error").

ES



4 Mantenimiento



- **Consejo:** para que el robot tenga una vida útil lo más larga posible, inspeccione una vez al mes todas las piezas detalladas en el apartado "4 Mantenimiento".

4.1 | Limpieza del robot y de la estación de carga

- Limpie regularmente el aparato con agua limpia o jabonosa. **No utilice disolvente.**
- Las placas de carga deben limpiarse regularmente con agua dulce y un paño o el lado áspero de una esponja de cocina. **No utilice esponjas metálicas, cepillos metálicos, disolventes ni agua salada.**
- Enjuague el aparato con abundante agua limpia.
- No deje secar el aparato a plena luz del sol al borde de la piscina.

4.2 | Limpieza del filtro



- El rendimiento del aparato puede disminuir si el filtro está lleno u obstruido.
- Limpie el filtro con agua limpia después de cada ciclo de limpieza.
- Utilice el filtro de suciedad fina (negro) solo en el primer uso o después del invierno.

- En caso de colmatado del filtro, límpielo con una solución ácida (vinagre blanco, por ejemplo). Se recomienda limpiarlo así al menos una vez al año, ya que el filtro se obstruye si no se usa durante varios meses (invernaje).

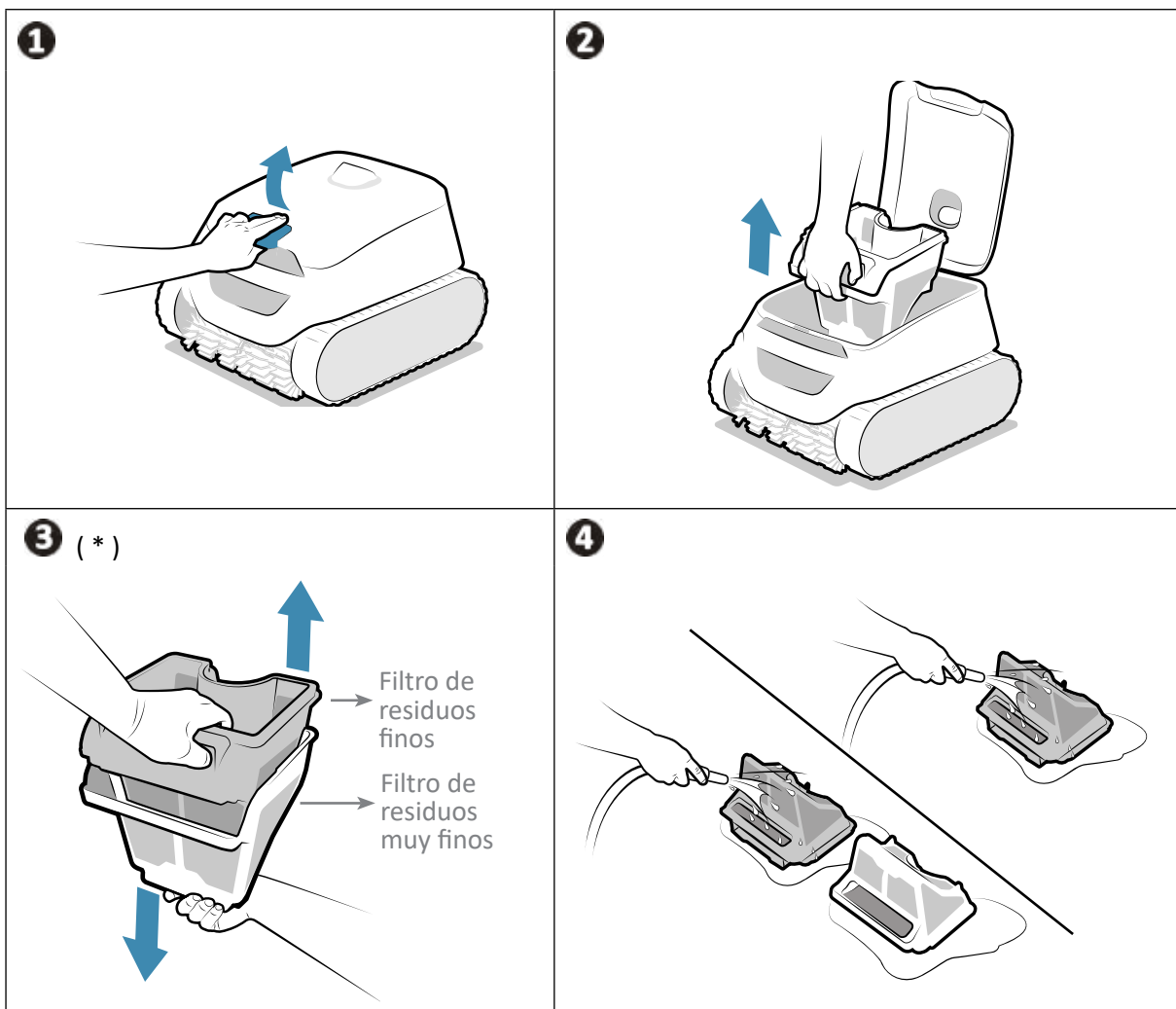

* según el modelo

4.3 | Limpieza de las escobillas y del clip fijador



- El rendimiento de la máquina puede reducirse si los cepillos están demasiado sucios o si se atascan residuos u objetos en el clip fijador (entre los 2 cepillos).

- Limpie los cepillos y el clip fijador con agua limpia inmediatamente después de dejar el agua después de cada ciclo de limpieza, sin esperar a que se sequen los residuos.
- Retire cualquier objeto o residuo atrapado entre los dos cepillos.

4.4 | Limpieza de la junta de la tapa



- El rendimiento del aparato puede verse mermado si hay residuos (principalmente la arena) atrapados bajo la junta de la tapa, lo cual impide garantizar la estanqueidad necesaria.

- Limpie la junta de la tapa con agua limpia en cuanto salga el agua después de cada ciclo de limpieza, sin esperar a que se sequen los residuos.



- **Consejo: preservar la integridad del aparato y garantizar su nivel óptimo de rendimiento:**

- Conviene cambiar el filtro y los cepillos cada 2 años
- Conviene fijarse en el indicador de desgaste de las orugas y reemplazarlas en cuanto se alcance el nivel de desgaste permitido.

4.5 | Limpieza de la hélice

Para evitar lesiones graves:



- Póngase siempre guantes de protección antes de manipular la hélice .
- Seque siempre el aparato antes de limpiar la hélice y realice esta operación en un lugar seco.
- Asegúrese de que el robot está totalmente apagado antes de realizar el mantenimiento (ver el primer paso a continuación).

Fuerce la parada antes de limpiar la hélice: con el aparato separado de la estación de carga, lleve el control deslizante a la izquierda hasta que se apaguen todos los pilotos (unos 20 segundos). Compruebe que el robot se ha detenido por completo moviendo el control: ninguna de las luces debe encenderse.

- 1 Abra la puerta de acceso al filtro levantando el cerrojo.
- 2 Retire el filtro.
- 3 Desenrosque la guía de flujo con la mano. Para el primer desmontaje, puede ser necesario un destornillador.
- 4 Levante la guía de flujo para sacarla.
- 5 Póngase los guantes y saque la hélice sujetándola firmemente.

Retire los residuos (hojas, piedras...) que podrían bloquear la hélice.

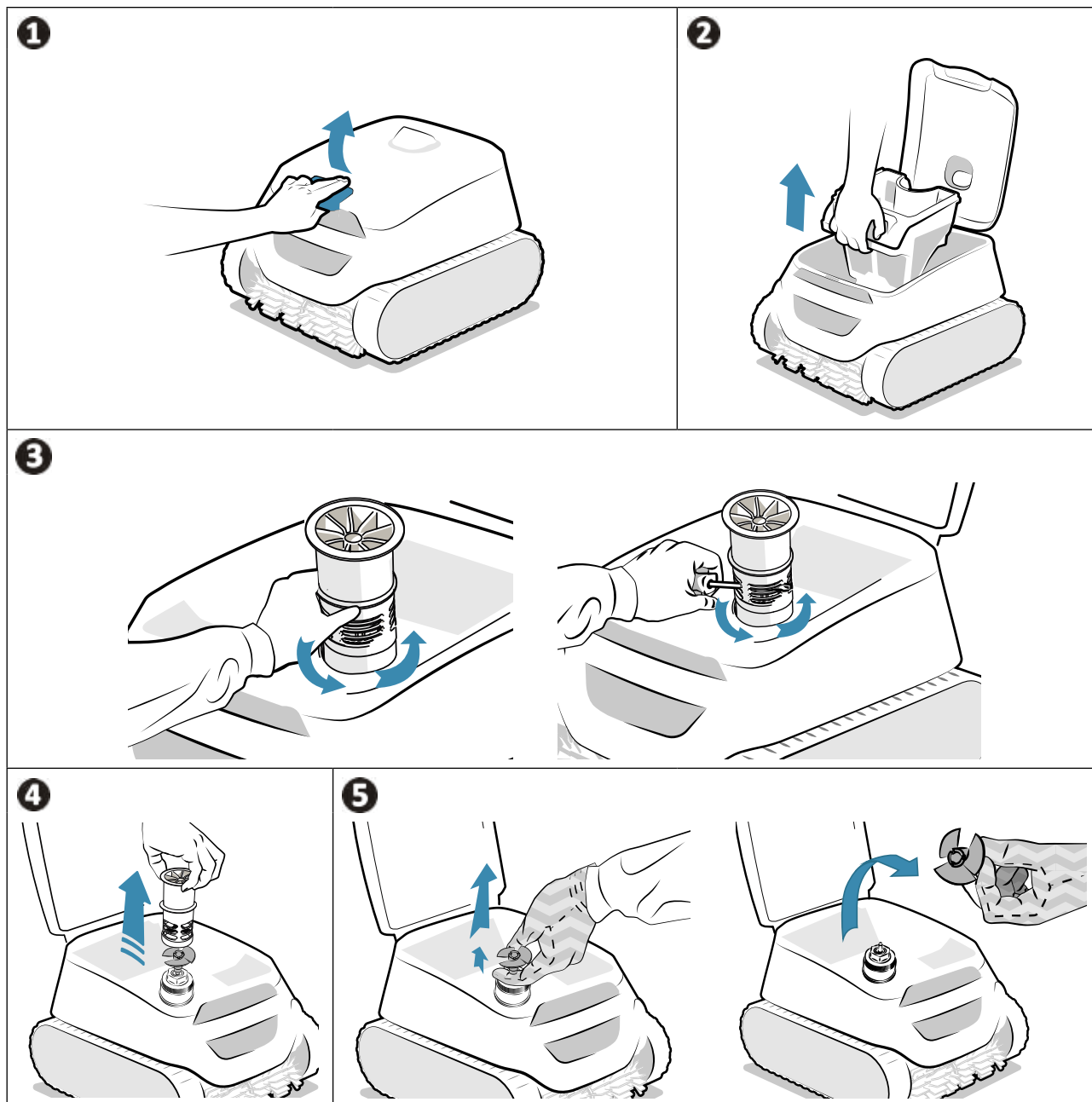

- Tras la limpieza, póngase guantes, vuelva a colocar la hélice y fije la guía de flujo de nuevo en su sitio. Coloque de nuevo el filtro en su sitio.
- Vuelva a depositar el robot en la estación de carga para accionarlo.

4.6 I Cambio de los cepillos

¿Los cepillos están desgastados?

- Reemplace los cepillos si los pilotos de desgaste muestran el estado **B**:

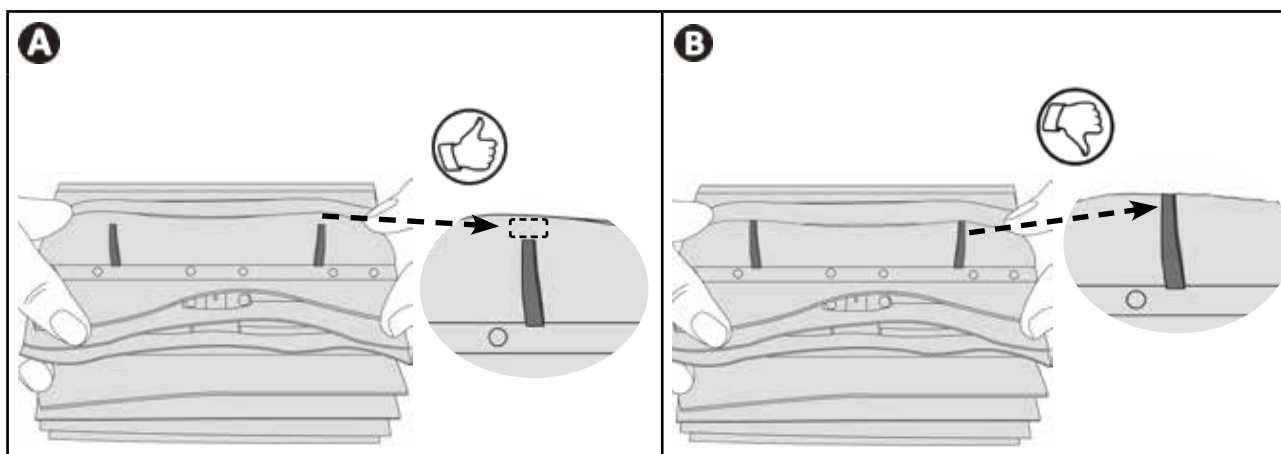

ES

Quitar los cepillos desgastados

- Con el aparato separado de la estación de carga, retire las lengüetas de los agujeros de fijación y extraiga los cepillos.

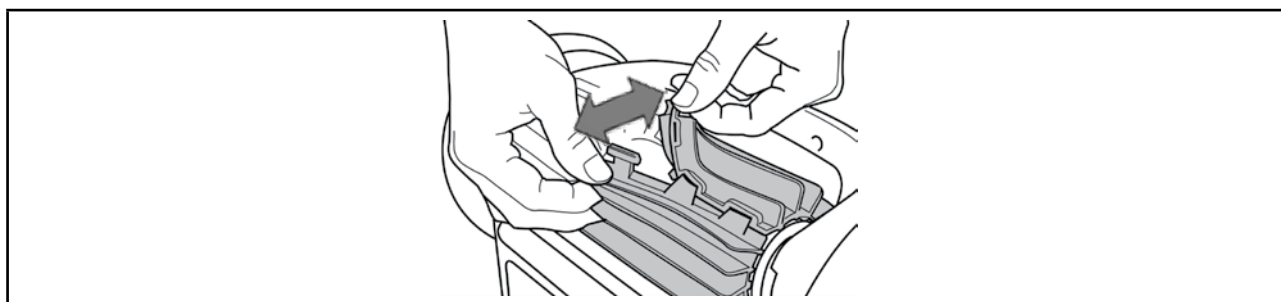

Colocar los nuevos cepillos

- Introduzca el borde sin lengüeta bajo el soporte del cepillo (ver imagen **1**).
- Enrolle el cepillo alrededor de su soporte, deslice las lengüetas en los agujeros de fijación y tire del extremo de cada lengüeta para pasarla a través de la ranura (ver imagen **2**).
- Corte las lengüetas con un par de tijeras para que estén a la altura de las otras láminas (ver imagen **3**).

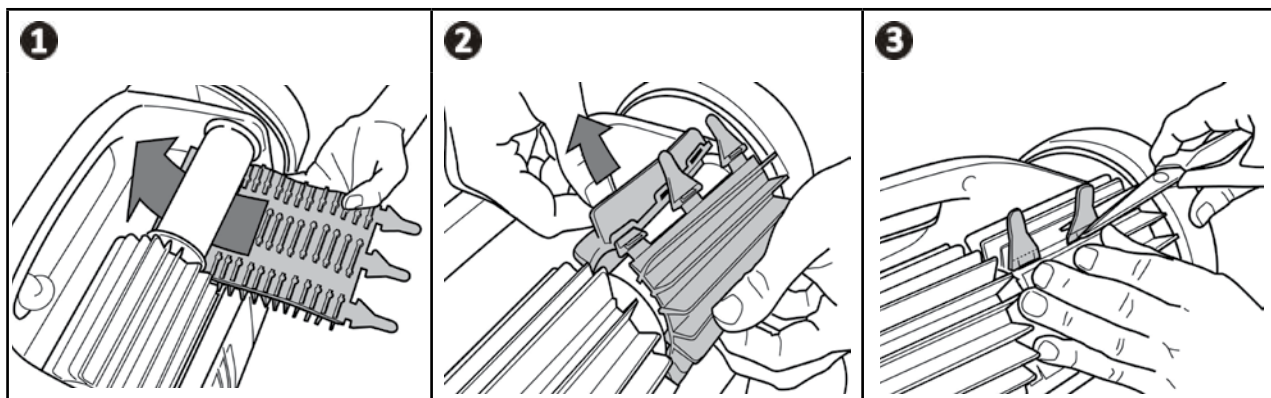

4.7 | Sustitución de la batería



- El cambio del bloque de batería del robot solo se debe encargar a un profesional cualificado: contacte con el distribuidor 

4.8 | Invernaje



- No deje el robot descargado antes del invernaje.
- Asegúrese de que las placas de carga y el robot están limpios y secos antes de cargarlo.
- No deje el robot en el agua cuando no lo utilice.
- No exponga el robot al fuego, a temperaturas excesivas, a fuentes de ignición o a productos químicos para piscinas y spas.
- Guarde todos los componentes protegidos de la luz solar, la humedad y la intemperie.
- Mantenga el robot fuera del alcance de los niños y animales domésticos.

- Antes del descaso invernal, cargue completamente el robot para preservar la vida útil de la batería: el piloto  pasa a verde fijo cuando el robot está a plena carga.
- Durante el descaso invernal, el robot puede:
 - Permanecer enchufado (utilizable sin recargar en el primer uso de la temporada siguiente),
 - O bien quedar desconectado (es necesario cargar la batería para el primer uso la temporada siguiente).
- Guarde todos los componentes al resguardo del sol y de las salpicaduras de agua.
- Almacene el robot fuera del alcance de los niños y las mascotas.
- No exponga el robot al fuego, a temperaturas excesivas, a fuentes de ignición o a productos químicos para piscinas y spas.

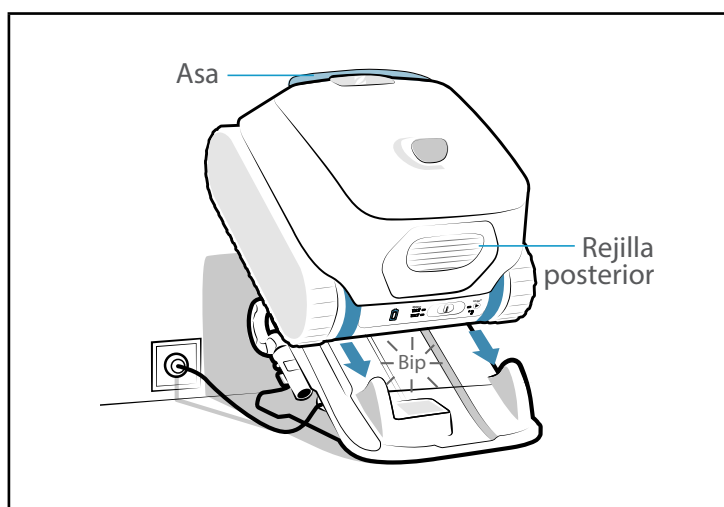



5 Resolución de problemas



- Antes de contactar con el distribuidor, puede realizar simples verificaciones en caso de mal funcionamiento del aparato consultando las siguientes tablas.
- Si el problema persiste, contacte con su distribuidor.
- : acciones reservadas a un técnico cualificado.









5.1 I Funcionamiento del aparato

ES

Comportamiento	Solución
Una parte de la piscina no está bien limpiada	<ul style="list-style-type: none"> • Retome las etapas de inmersión (ver apartado "2.5 I Lanzar un ciclo de limpieza") cambiando el lugar de inmersión en la piscina hasta encontrar el mejor. • El filtro está lleno u obstruido: límpielo (ver "4.2 I Limpieza del filtro"). • El robot no estaba totalmente cargado cuando se inició el ciclo, por lo que este se acortó.
El aparato no se asienta bien en el fondo de la piscina o flota	<ul style="list-style-type: none"> • Queda aire en el casco del aparato. Repita los pasos de inmersión (ver "2.5 I Lanzar un ciclo de limpieza"). • El filtro está lleno u obstruido: límpielo (ver "4.2 I Limpieza del filtro"). • Si el filtro sigue obstruido después de esta limpieza: reemplácelo. • Salen pequeñas burbujas por todo el exterior del aparato: <ul style="list-style-type: none"> - Y el nivel del agua está por debajo de los skimmers: ajuste el nivel del agua. - Y el nivel del agua está a la altura de los skimmers: las cañerías están sobreoxigenadas. Contacte con su distribuidor . • La hélice está deteriorada: .
El aparato no sube o ha dejado de subir por la pared	<ul style="list-style-type: none"> • En el modo Fondo / Paredes / Línea de agua, el robot no sube por la pared sistemáticamente. La frecuencia varía durante el ciclo. • Revise que el ciclo seleccionado es el de Fondo / Pared / Línea de flotación. • El filtro está lleno o sucio: límpielo con agua clara. En caso de colmatado, límpielo con una solución ácida (vinagre blanco, por ejemplo). Cambie el filtro en caso necesario. Si se utiliza doble filtración, procure emplear solo el filtro de residuos finos (negro). Si ayuda al aparato a subir, se debe cambiar el filtro. • Las orugas están sueltas: contacte con el distribuidor para cambiarlas . • Limpie la válvula sin desmontarla. • Aunque el agua parece límpida, hay algas microscópicas en la piscina no visibles a simple vista que hacen que las paredes sean deslizantes e impiden que el aparato suba. Realice una cloración de choque y baje ligeramente el pH. No deje el aparato en el agua durante el tratamiento de choque.
El aparato no recoge los residuos	<ul style="list-style-type: none"> • El filtro está lleno u obstruido: límpielo (ver "4.2 I Limpieza del filtro"). • Si el filtro sigue obstruido después de esta limpieza: reemplácelo. • Cerciórese de que los residuos / objetos o están bloqueando el acceso a la válvula del filtro. • Hay residuos u objetos atascados en el clip fijador (entre los dos cepillos) que no se consiguen atrapar: limpie los cepillos y el clip fijador. Límpielos regularmente. • Hay residuos (principalmente arena) atascados en la junta de la tapa: limpie la junta de la tapa. Límpiela después de cada ciclo.
Durante el arranque, el aparato no realiza ningún movimiento	<ul style="list-style-type: none"> • Verifique que el robot está cargado (piloto de la batería en verde). • Compruebe que se ha iniciado un ciclo de limpieza y que los pilotos están encendidos.
Los dos filtros no se desmontan	<ul style="list-style-type: none"> • Hay un objeto / residuo atascado entre ambos filtros que impide su desmontaje: retírelo.
Todos los pilotos están apagados	<ul style="list-style-type: none"> • El robot está en modo de espera: desliza el control hacia la izquierda o hacia la derecha para accionarlo. • Si no funciona, vuelva a colocar el robot en la estación de carga. • Si los pilotos permanecen apagados cuando el robot está en la estación de carga, contacte con el distribuidor .

Si el problema persiste, contacte con el distribuidor:

5.2 I Comportamientos de la batería

Problema	Comportamiento del robot	Comportamiento de la estación de carga	Solución
El robot necesita cargar (descargado o utilizado por primera vez), pero no se carga	El piloto  no parpadea cuando el robot está en la estación de carga	La estación de carga está conectada, pero el piloto bajo la estación está apagado o parpadea en vez de encenderse rojo fijo cuando se coloca encima el robot	<ul style="list-style-type: none"> • El robot está mal posicionado: recolóquelo. • Compruebe que los contactos de carga de la estación y del robot estén limpios. Si es necesario, límpielos con un paño y agua dulce (no salada). • La estación de carga está defectuosa: Contacte con el distribuidor 
		El piloto bajo la estación de carga se ilumina verde cuando el robot se coloca encima	
	El piloto  parpadea 4 veces rojo cuando el robot está en la estación de carga	La estación de carga funciona correctamente, es decir: <ul style="list-style-type: none"> - La clavija está conectada a la toma - El piloto bajo la estación de carga se ilumina en verde cuando el robot no está colocado encima - El piloto se ilumina en roja bajo la estación de carga cuando el robot se coloca encima 	<ul style="list-style-type: none"> • Residuos en las placas de carga: limpie las placas de carga (bajo el robot y en la base de la estación) con un paño y agua dulce (no salada). • El nivel de carga del robot ha caído por debajo del umbral crítico de la batería: contacte con el distribuidor  • La batería está obsoleta y necesita ser sustituida: contacte con el distribuidor 
		El piloto  parpadea naranja unos segundos o minutos y luego se enciende verde fijo cuando el robot está en la estación de carga	<ul style="list-style-type: none"> • Limpie las placas de carga (bajo el robot y en la base de la estación) con un paño y agua dulce (no salada). • Retire el robot de la estación de carga. Si el piloto  se apaga en vez de indicar el nivel de carga del robot: la batería está gastada y hay que cambiarla. Contacte con su distribuidor 

Si el problema persiste, contacte con el distribuidor: 

5.3 | Alertas de usuario

- Los pilotos de la parte trasera del robot parpadean para indicar una alerta al usuario. Localice la luz que parpadea y siga las soluciones sugeridas a continuación.
- También se puede acceder a las alertas del usuario desde la aplicación iAquaLink™.

Borrar un código de error de la aplicación iAquaLink™:

- Después de seguir las soluciones a los problemas, pulse **Borrar error**.







5.3.1 Error de robot

Piloto	Intermitente rojo	Visualización en la aplicación iAquaLink™	Soluciones
▶		<p>Apagado de seguridad</p> <p>Error de comunicación</p>	<ul style="list-style-type: none"> • El robot se encuentra en modo de seguridad. • La placa del robot está alimentada, pero no responde. <p>Contacte con el distribuidor: </p>
		<p>Motor de tracción derecho</p> <p>Motor de tracción izquierdo</p> <p>Consumo del motor de impulsión derecho</p> <p>Consumo del motor de impulsión izquierdo</p>	<ul style="list-style-type: none"> • Verifique que no hay suciedad que impida que los cepillos o las orugas giren libremente. • Gire cada rueda un cuarto de vuelta en el mismo sentido hasta que tenga una rotación suave. Gire las ruedas en el sentido contrario hasta que giren suavemente. • Si el problema persiste, contacte con el distribuidor para un diagnóstico completo.
		<p>Limpiador fuera del agua</p>	<ul style="list-style-type: none"> • Limpie minuciosamente el filtro. • Vuelva a sumergirlo en el agua sacudiéndolo para sacar las burbujas de aire. • Relance el ciclo. • Si el problema persiste, contacte con el distribuidor para un diagnóstico completo.
		<p>Motor de la bomba</p>	<ul style="list-style-type: none"> • Fuerce la parada antes de limpiar la hélice: con el aparato separado de la estación de carga, lleve el control deslizante a la izquierda hasta que se apaguen todos los pilotos (unos 20 segundos). Compruebe que el robot se ha detenido por completo moviendo el control: ninguna de las luces debe encenderse. Después compruebe que no haya residuos que bloqueen la hélice. La limpieza se debe realizar fuera del agua y el robot ha de encontrarse sobre una superficie seca. • Limpie minuciosamente el filtro. • Si el problema persiste, contacte con el distribuidor para un diagnóstico completo.
		<p>Error en actualización de firmware</p>	<ul style="list-style-type: none"> • Lance la aplicación iAquaLink™. • Verifique que el robot esté bien conectado a la red Wi-Fi (led azul y fijo). • Si la luz del piloto no se fija, abra la aplicación iAquaLink™, seleccione el robot y haga clic en "Actualizar".

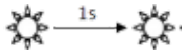
Si el problema persiste, contacte con el distribuidor:

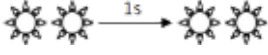

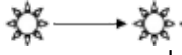

- Si el robot se detiene antes del final de su ciclo, pero no parpadea ningún piloto al sacarlo del agua, coloque el robot en su estación de carga para que el piloto comience a parpadear.

5.3.2 Error de batería

Piloto	Intermitente rojo	Visualización en la aplicación iAquaLink™	Soluciones
		Error de batería	<ul style="list-style-type: none"> El paquete de baterías ha fallado: Contacte con el distribuidor: 
		Error de carga (demasiado alta) Error de carga (demasiado baja)	<ul style="list-style-type: none"> La temperatura detectada en la ubicación de la estación de carga está fuera del rango de temperatura recomendado para cargar el robot (5°-35°C): cambie la ubicación de la estación de carga.
		Error de carga	<ul style="list-style-type: none"> Limpie las placas de carga (bajo el robot y en la base de la estación) con un paño y agua dulce (no salada).
	<p>Quando el robot está en la estación de carga</p>  <p>naranja (durante unos segundos)</p> <p>verde fijo</p>		<ul style="list-style-type: none"> Retire el robot de la estación de carga. Si el piloto  se apaga en vez de indicar el nivel de carga del robot: la batería está gastada y hay que cambiarla. Contacte con su distribuidor 

Si el problema persiste, contacte con el distribuidor: 

5.4 | Ayuda al diagnóstico para la conexión a la aplicación iAquaLink™

Estado de la conectividad	Posibles causas	Soluciones
<ul style="list-style-type: none"> El led  está apagado. El led  está encendido, pero no hay conexión Wi-Fi (o es intermitente). Aparece el mensaje "Error de conexión" en la pantalla de la aplicación iAquaLink™ Aparece un punto rojo en la lista "Mis dispositivos" 	<ul style="list-style-type: none"> Aparato no cargado Aparato no conectado a la Wi-Fi doméstica y/o pérdida de conexión a internet Señal Wi-Fi débil* 	<ul style="list-style-type: none"> Verifique la conexión a internet: podría haber una avería en la red. Verifique la intensidad de la señal Wi-Fi. Hay varias formas de verificar la intensidad de la señal Wi-Fi: <ul style="list-style-type: none"> Desconectar el router de Wi-Fi doméstica y volver a conectarlo. Con un ordenador portátil, acceder al panel de configuración para ver el estado de las conexiones de red. Compruebe la intensidad de la señal de la red inalámbrica Wi-Fi en el ordenador portátil Con un teléfono móvil o una tableta, instale la aplicación iAquaLink™. Compruebe la intensidad de la señal de la red inalámbrica. Si la red Wi-Fi es débil, instale un repetidor Wi-Fi. Utilice una aplicación dedicada al análisis de Wi-Fi: hay varias en iOS o Android. Durante la primera configuración, coloque el robot lo más cerca posible del router Wi-Fi doméstico (caja) y luego repita los pasos de configuración (ver "3.1 Primera configuración del robot"). Si el led  no deja de parpadear, instale un repetidor de Wi-Fi. Si aparece un punto rojo con el robot cargado, la conexión funcional y el piloto con luz fija, actualice la pantalla (deslizando el dedo arriba y abajo). Cuando el punto se ilumina en verde: el aparato está listo para funcionar.
<ul style="list-style-type: none"> El led  es azul y parpadea intensamente. Una información aparece en la aplicación. 	<ul style="list-style-type: none"> Hay una actualización del software en curso. 	<ul style="list-style-type: none"> Espere a que se complete la actualización.

***Una señal de Wi-Fi débil puede deberse a varios motivos**



- La distancia entre el router (caja) y el robot
- El tipo de router
- El número de paredes que separan al router (caja) y el robot
- El proveedor de acceso a Internet
- etc.

Su distribuidor
Your retailer

Modelo aparato
Appliance model

Número de serie
Serial number

Para más información, registro del producto y atención al cliente:
For more information, product registration and customer support:

www.zodiac.com

